



LoCra produceert & verkoopt innovatieve afwerkingsproducten voor de bouwsector

GEVEL-EN DAKGOOT- BEKLEDING

Ontdek het gemak van **LoCra Kunststof gevel- en dakgootbekleding.**

Laat uw gevel stralen met onderhoudsvrije panelen die jaar na jaar hun elegantie behouden.

Ontdek de unieke **LoCra Tricoya® gevel- en dakgootbekleding.**

Gevel- en dakgootbekleding uit Tricoya® plaatmateriaal, exclusief op de Belgische markt.

Moderniteit en robuustheid **LoCra Aluminium gevelbekleding.**

Met een scala aan houtdecors en RAL-kleuren bieden we ontwerpmogelijkheden die elke woning, van residentieel tot industrieel, verfraaien.



Kunststof gevelbekleding Colordeck

Met
LoCra
kunststof
gevelpanelen
behoort
schilderwerk
tot het
verleden.

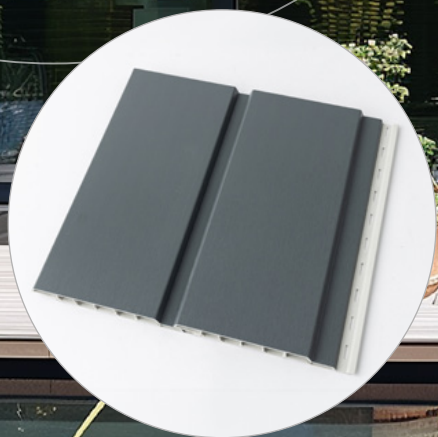

**Gevelpanelen van LoCra:
het antwoord op het terug-
kerende onderhoud aan
uw woning.**

Met **LoCra kunststof gevel-
bekleding** krijgt uw woning een
blijvend mooie afwerking. Geen
verflagen die loskomen, kleur -en
glansverlies, maar stijlvolle gevel-
elementen die er altijd verzorgd
uitzien, jaar in, jaar uit.

**LoCra kunststof gevelpanelen:
bewezen kwaliteit!**

Het hoofdbestanddeel van de
gevelpanelen bestaat voornamelijk
uit gerecyclede kunststoffen, samen
met vlamvertragend pvc-granulaat.
Vervolgens worden de panelen
bedekt met een UV-bestendige folie,
waardoor schilderen tot het verleden
behoort. U ontvangt een garantie
van maar liefst 10 tot 15 jaar op
deze hoogwaardige folie. Naast het

standaard gevelpaneel omvat het
assortiment een uitgebreide selectie
afwerkingsprofielen en bevestigings-
materialen. Het moderne kleuren-
palet biedt niet alleen effen kleuren
en houtmotieven, maar ook diverse
combinatiemogelijkheden.

Kleuren niet in ons standaard
assortiment zijn op eenvoudige
aanvraag verkrijgbaar.

Voordelen

- onderhoudsvriendelijke panelen voor gevelbekleding, dakkapellen, ...;
- nooit meer schilderen;
- klassieke, eigentijdse kleuren en designs, natuurlijke houtstructuren;
- eenvoudige montage;
- UV-bestendig;
- 100 % recyclebaar dus milieuvriendelijk;
- bijzonder lange levensduur;
- 10 tot 15 jaar garantie.



Colordeck CD 148 | klassiek
paneel (platband)



Colordeck CD 190 | vlak paneel

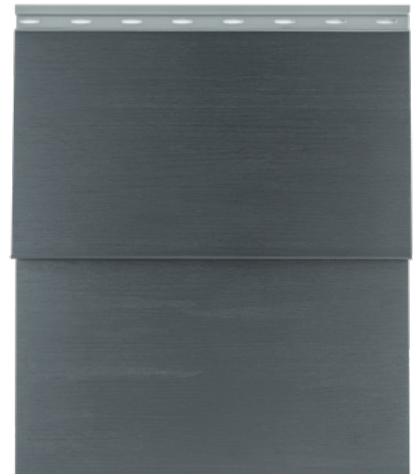

Colordeck CDP 165 | paneel
potdeksel

Profieloverzicht

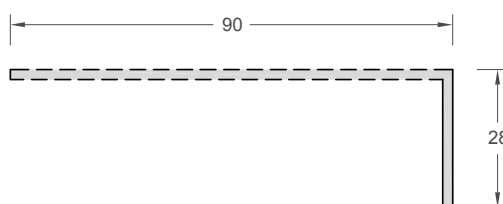
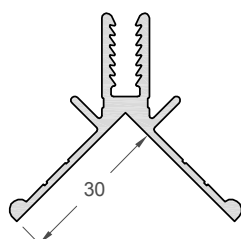
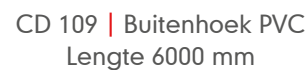
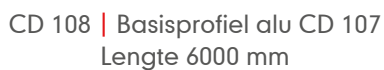
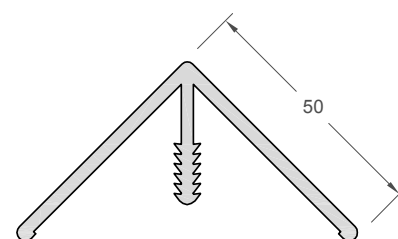
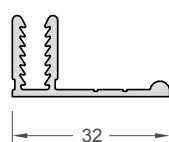
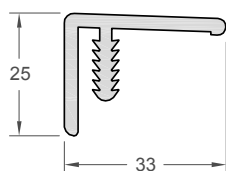
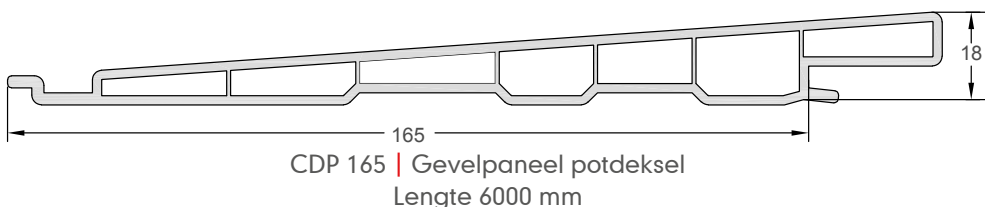
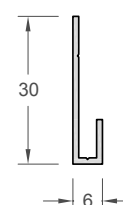
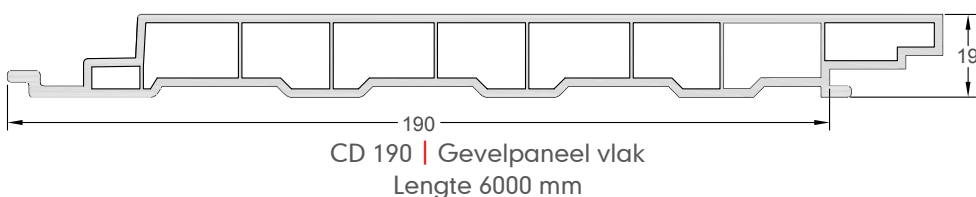
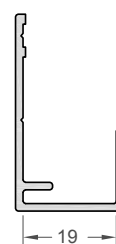
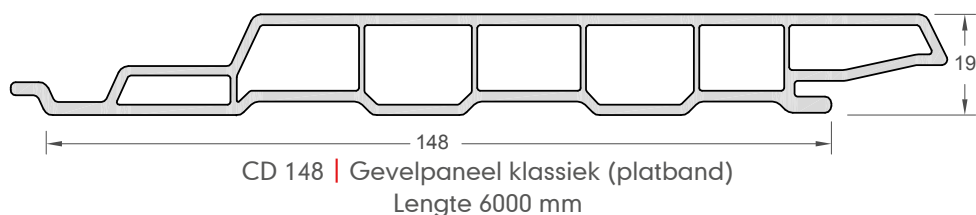

PG 90 | Ventilatieprofiel PVC
Lengte 3000 mm



Kleuren

Houtnerfstructuur



Antracietgrijs
(± ral 7016)
CD 148 / CD 190



Antracietgrijs VLF
(± ral 7016)
CDP 165

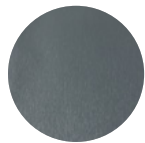

Basaltgrijs
(± ral 7012)
CD 148



Crème wit
(± ral 9001)
CD 148



Wit
(± ral 9010)
CD 148



Zwart VLF
(± ral 9011)
CD 148 / CD 190 /
CDP 165

Houtimitatie



Anteak
grijze ceder
CD 148 / CDP 165



Woodec Sheffield
Oak concrete
CDP 165



Woodec Turner
Oak malt
CD 148 / CDP 165



Woodec Turner
Oak toffee
CD 148 / CDP 165



Truffel Oak
CD 148 / CD 190 /
CDP 165

Combinatie



Anteak grijze ceder/
zwart
CD 148C



Woodec Turner
Oak malt/zwart
CD 148C

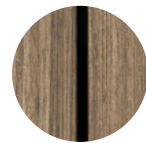

Anteak grijze ceder/
zwart
CD 190C

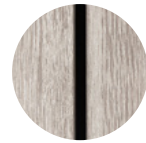

Woodec Sheffield
Oak alpine/zwart
CD 190C

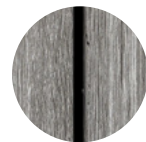

Woodec Sheffield
Oak concrete/zwart
CD 190C



Woodec Turner
Oak malt/zwart
CD 190C



Woodec Turner Oak
toffee/zwart
CD 190C



Kunststof dakgootbekleding

**LoCra
dakgootbekleding**
kan toegepast worden
bij woningen in
zowel nieuwbouw
als bij renovatie.



De kunststof dakgootbekleding

van LoCra bestaat uit een assortiment hardschuim panelen voor de uitvoering van de dakranden, dit in combinatie met vlakke hardschuim panelen en/of een kunststof planchet in V-vorm voor de bekleding van de onderzijde van de dakranden. De kunststof planchet kan ook gebruikt worden voor de bekleding van de onderzijde van bijvoorbeeld, carports, balkons, terrassen,...

Voordelen

- onderhoudsvriendelijke panelen voor dakranden, onderzijde balkons, carports,...
- (een niet-schurend reinigingsmiddel volstaat om vuil te verwijderen);
- nooit meer schilderen;
- klassieke, eigentijdse kleuren en designs, natuurlijke houtstructuren;
- eenvoudige montage;
- UV-bestendig;
- 100 % recyclebaar;
- bijzonder lange levensduur = duurzaam;
- 10 tot 15 jaar garantie.

LoCra dakgootbekleding kan toegepast worden bij woningen in zowel nieuwbouw als bij renovatie. Door de ruime standaard kleurencollectie en het breed assortiment aan artikelen vindt de dakgootbekleding van LoCra steeds zijn weg in enerzijds de moderne woning of anderzijds de landelijke woning.

LoCra dakgootbekleding wordt aangeboden in wit, gekleurd in de massa, folie en op aanvraag alle mogelijke RAL-kleuren.

Natuurlijk zijn ook kleuren beschikbaar die niet standaard in ons assortiment zijn opgenomen op eenvoudige aanvraag verkrijgbaar.



Profieloverzicht

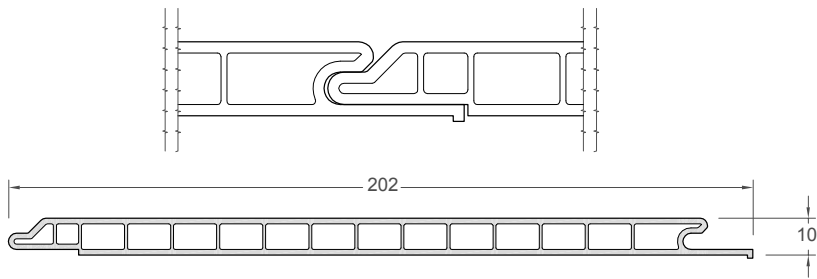

LCR 030 | Kunststof bekledingsprofiel
V-groef 10 x 200
Lengte 6000 mm

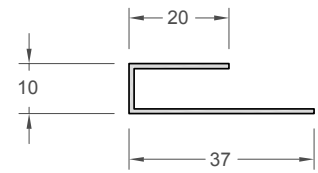

LCR 031 | U-afwerkingsprofiel PVC
Lengte 6000 mm

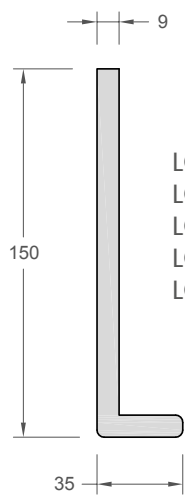

LCR 020 | 35 x 150 mm
LCR 021 | 35 x 175 mm
LCR 023 | 35 x 225 mm
LCR 025 | 35 x 300 mm
LCR 026 | 35 x 400 mm
Lengte 6000 mm

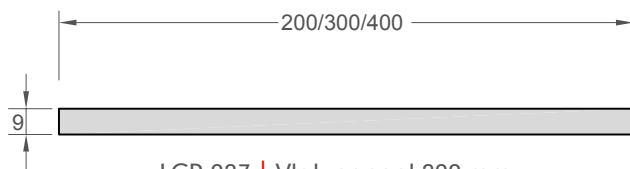

LCR 027 | Vlak paneel 200 mm
LCR 028 | Vlak paneel 300 mm
LCR 029 | Vlak paneel 400 mm
Lengte 6000 mm



LCR 046 | Buitenhoek 400 mm
LCR 047 | Binnenhoek 400 mm
LCR 034 | Verbinding 400 mm



Kleuren

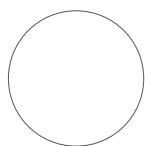

Wit
(kleur in de massa)

Gladde folie



Grafietzwart mat
(± ral 9011)

Natuurlijke houtstructuur



Anteak
(grijze ceder)

Gekleurde houtstructuur

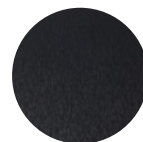

Antracietgrijs
(± ral 7016)



Chocoladebruin
(± ral 8022)



Crème wit
(± ral 9001)



Kwartsgrijs
(± ral 7039)

Coating op aanvraag.

Conventionele, watergedragen lakken kunnen ook toegepast worden.





Tricoya[®] gevel-en dakgootbekleding

LoCra Tricoya[®] gevel-en dakgootbekleding wordt afgewerkt met een UV-bestendige Renolit-folie op basis

van watervast polyurethaan lijmen. Coating in alle RAL-kleuren behoort eveneens tot de mogelijkheden.

Een **extreem duurzaam plaatmateriaal** dat niet barst of splijt en vormstabiel blijft.



LoCra gevelbekleding geassembleerd uit Tricoya® en uniek op de Belgische markt is een extreem duurzaam plaatmateriaal dat niet barst of splijt en vormstabiel blijft. Het plaatmateriaal **Tricoya®Extreme** is gekoppeld aan de **Accoya® technologie** van geacetylerde houtvezels. Deze worden gekenmerkt door een **hoge duurzaamheid, dimensie-stabiliteit en betrouwbaarheid.**

Dit plaatmateriaal biedt ongeziene **nieuwe mogelijkheden** en kan gebruikt worden in toepassingen en omgevingen die voorheen nooit voor mogelijk werden gehouden.

De gevelbekleding geeft u de mogelijkheid om met dit assortiment zowel bij **nieuwbouw** als **renovatie** een **prachtige buitenafwerking** te realiseren, die een **meerwaarde** geeft aan de woning.

Tricoya®Extreme geeft een **garantie van 50 jaar** bovengronds en 25 jaar ondergronds gebruik.

Het is beschikbaar in de lengtemaat 5550 mm wat enorme voordelen oplevert naar verwerking en arbeidstijd. Bovendien resulteren deze afmetingen in minder kopse verbindingen op de gevel, waardoor het geheel rustiger oogt.

De duurzame en onderhoudsvriendelijke platen/stroken worden hoofdzakelijk gebruikt voor het bekleden van gevelelementen, dakranden, boeiboorden, dakkapellen en plafonds maar andere toepassingen zijn niet uitgesloten.



Perfekte hoekafwerking dankzij het geringe uitzettingscoëfficiënt.

LoCra gevelbekleding Tricoya®

Het assortiment gevelbekleding kan ook toegepast worden voor de afwerking aan de onderzijde van de dakoversteek.

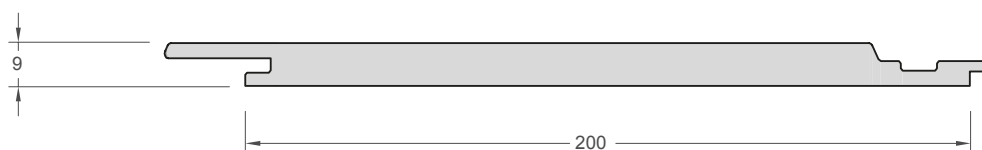

PG 200 | V-groef 9 x 200 mm
Lengte 5550 mm



PB 440 | Vlak paneel 9 x 440 mm
Lengte 5550 mm

Kleuren gevelbekleding PG 200 + PB 440

Gladde folie Renolit Exofol PX (15 jaar garantie)



Antracietgrijs
Ulti Matt
(± ral 7016)



Signaalgrijs
Ulti Matt
(± ral 7004)

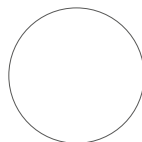

Wit Ulti Matt
(± ral 9010)



Zwart Ulti Matt
(± ral 9011)

Houtstructuren



Woodec
Sheffield Oak
alpine



Woodec
Sheffield Oak
concrete



Woodec
Turner Oak
toffee



Truffel Oak

Coating op aanvraag.

Conventionele, watergedragen lakken kunnen ook toegepast worden.



LoCra dakgootbekleding Tricoya®

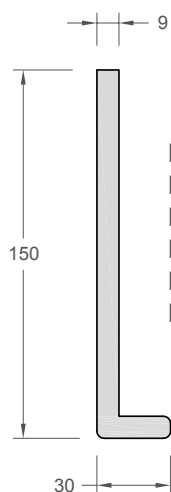

PB 150 | 30 x 150 mm
PB 175 | 30 x 175 mm
PB 225 | 30 x 225 mm
PB 300 | 30 x 300 mm
PB 410 | 30 x 410 mm
Lengte 5550 mm

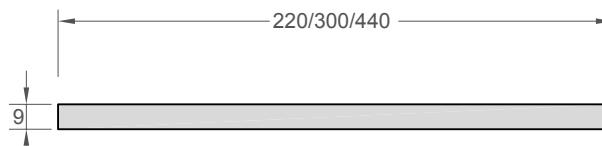

LCR 032 | Vlak paneel 220 mm
LCR 033 | Vlak paneel 300 mm
PB 440 | Vlak paneel 440 mm
Lengte 5550 mm

Kleuren dakgootbekleding

Coating op aanvraag.

Conventionele, watergedragen lakken kunnen ook toegepast worden.

Gladde folie Renolit Exofol PX (15 jaar garantie)



Antracietgrijs
Ulti Matt
(± ral 7016)



Signaalgrijs
Ulti Matt
(± ral 7004)

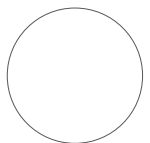

Wit Ulti Matt
(± ral 9010)



Zwart Ulti Matt
(± ral 9011)





Toebehoren

Ventilatieprofiel

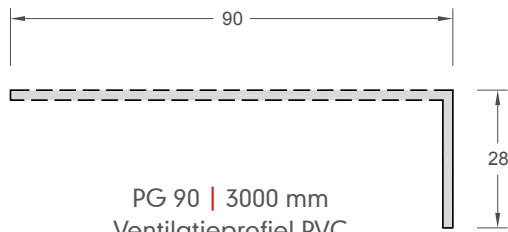

Buitenhoek

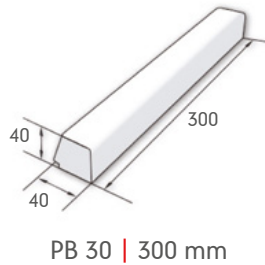

Startprofiel

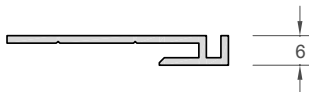

Voegprofiel

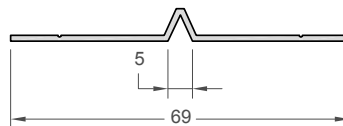

Afwerkingsprofiel

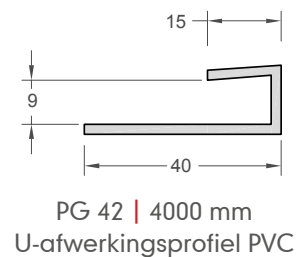

Bevestigingsmiddelen

Platkopschroeven



LCR 003 | 3,5 x 25 mm
RVS A2

Laagbolkop houtschroef met dubbele draad



LCR 004 | 4,8 x 32 mm
TTAP 20 DT RVS A2

Dubbelzijdige kleefband



LCR 005 | 12 x 3,2 mm
(15,25 lm / rol)

High Tack superlijm



LCR 006 | Koker 290 ml

Retouche potje met borstel



LCR 016 | 12 ml

Tricoya® Extreme is een compleet nieuw, innovatief paneel.

Het acetylatieproces

Tricoya® Extreme is ontwikkeld door de belangrijkste oorzaak van het uitzetten van hout aan te pakken: houtvezels nemen water op door de aanwezigheid van hydroxylgroepen.

Hydroxylgroepen absorberen water en geven water af, waardoor hout uitzet en krimpt. Men denkt ook dat schimmelvorming en houtrot door enzymen begint bij deze hydroxylgroepen.

Accsys' unieke technologie om Tricoya te produceren is gebaseerd op acetylatie. Acetylatie is een proces dat al 80 jaar wereldwijd door wetenschappers onderzocht wordt.

Door acetylatie worden de hydroxylgroepen in het hout veranderd in acetylgroepen. Dit wordt gedaan door het hout te laten reageren met azijnzuuranhydride, dat afkomstig is uit azijnzuur (in verdunde vorm in de volksmond beter bekend als azijn).

Wanneer de hydroxylgroep in een acetylgroep is omgezet, neemt het hout nauwelijks nog water op. Hierdoor wordt de dimensiestabieliteit en duurzaamheid van het hout extreem verbeterd.

Acetylgroepen zijn van nature al aanwezig in alle houtsoorten.

Dit betekent dat het productieproces niets aan het hout toevoegt wat er van nature niet al in zit.

Door het veranderen van de chemische structuur van het hout ontstaat een nieuw product dat door-en-door gemodificeerd is.

Bij andere verduurzamingsmethodes worden over het algemeen chemicaliën aan het hout toegevoegd (zoals oliën, ammoniak of metaalverbindingen). Hierdoor wordt wel de duurzaamheid, maar niet de dimensiestabieliteit verbeterd.

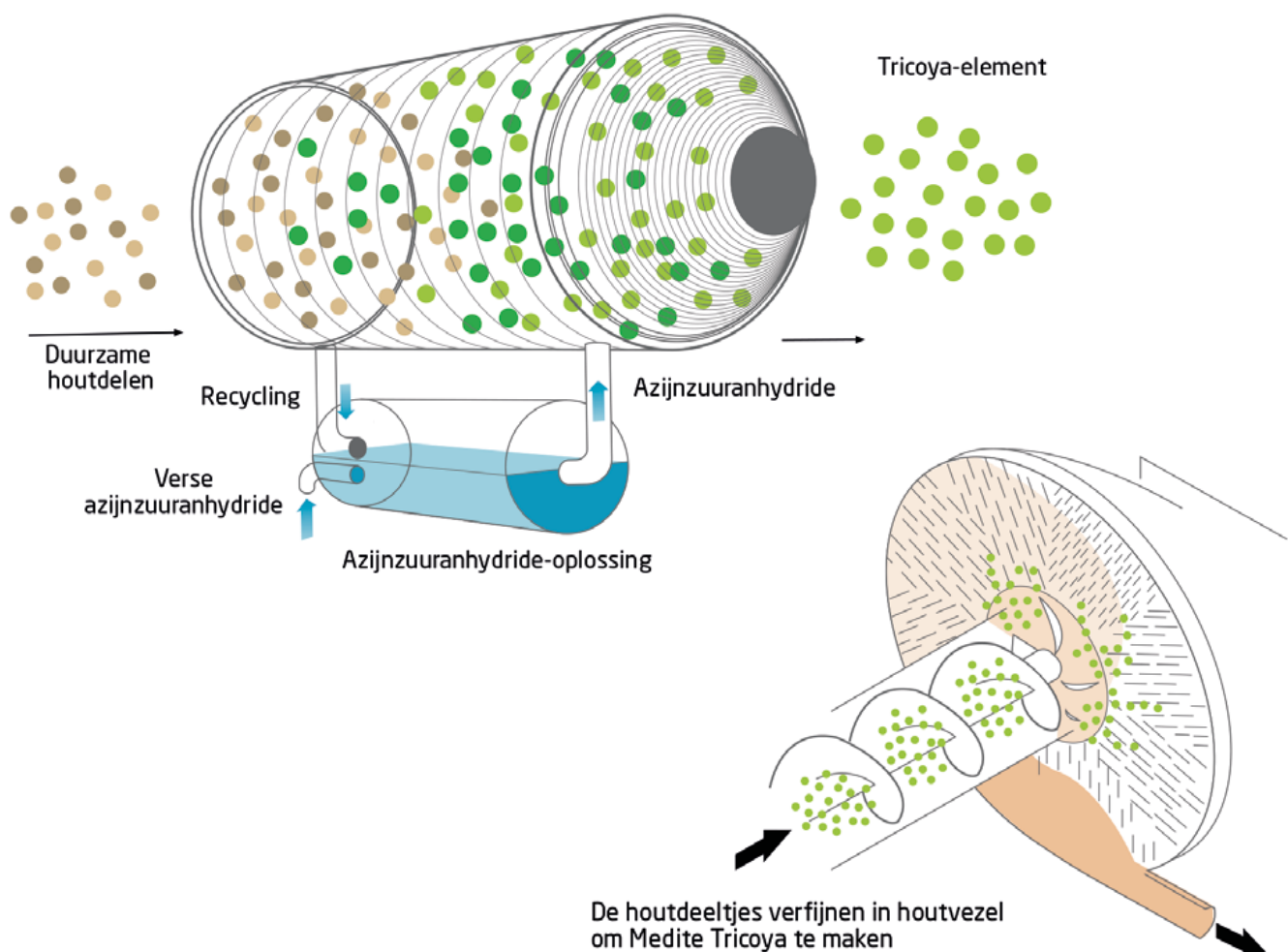



Kenmerken en voordelen

Duurzaam



Gaat langer mee en is perfect voor buitengebruik of in natte (binnen) omgevingen

50 jaar garantie



Gemoedsrust dankzij een garantie van 50 jaar

Dimensionale stabiliteit



Aanzienlijk minder last van uitzetten en krimpen

Ontwerpvrijheid



Even flexibel op het gebied van ontwerp, bevestiging en bewerkbaarheid als gewoon MDF

Lagere onderhoudskosten



Langere perioden tussen onderhoudsbeurten voor coatings in buitentoepassingen

Perfect om te coaten



Langere levensduur van coatings dankzij verbeterde stabiliteit en duurzaamheid

Hout uit duurzaam beheerde bossen



Met FSC®-keurmerk. Vervaardigd van bomen uit duurzaam beheerde bossen

Schimmelbestendig



Rot door zwammen wordt effectief tegengehouden

Verwachte levensduur van 60 jaar



De BRE verwacht een levensduur van 60 jaar bij buitengebruik



Aluminium gevelbekleding Colorwall

LoCra gevelbekleding aluminium: een keuze voor topkwaliteit. De gevelbekleding van LoCra, opgebouwd uit aluminium kokers, geeft een modern, robuust eindresultaat.

Door toepassing van foliëren in diverse houtdecors en/of uni-kleuren ontstaan er vele ontwerpmogelijkheden die passen in elk type van woningbouw, residentieel, industrieel en/of utiliteitsbouw.

**LoCra
aluminium
gevelbekleding:**
een keuze voor
topkwaliteit.

Uitvoering verticaal



Uitvoering horizontaal

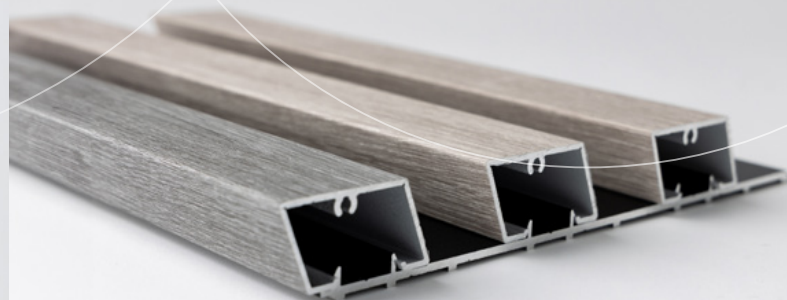

De aluminium gevelbekleding van LoCra is eveneens beschikbaar in elke gewenste RAL-kleur. Toepassing buiten of binnen, door het eenvoudig kliksysteem kan je de gevelbekleding van LoCra overal plaatsen. Het product is onderhoudsvriendelijk en 100 % recyclebaar.

Duurzaam, kleurvast en onderhoudsvriendelijk

Het systeem biedt verschillende modellen voor zowel horizontale als verticale toepassingen. Op een vlakke achterwand van regelwerk [minimaal 25 mm ventilatie] brengt men eerst de basisprofielen aan.

De basisprofielen zijn verkrijgbaar in een uitvoering van 74 mm en 210 mm breed zodat men de achterliggende wand optimaal kan indelen.

Standaard zijn deze alu basisprofielen zwart gemoffeld, echter is het ook mogelijk deze te foliëren in elk gewenst decor. Daarna kan men de gewenste kokerprofielen er eenvoudig op klikken. Deze kokerprofielen zijn beschikbaar in 3 modellen.

Uitvoering

Voor horizontale toepassingen is er een trapeziumvormig model 25x43 mm verkrijgbaar. Door de vormgeving (schuine zijde) blijft er geen water of vuil op het profiel liggen.

Voor verticale toepassingen zijn er twee kokerprofielen (uitvoering 20 x 40 mm en 40 x 40 mm) beschikbaar in het programma. Strakke en/of driedimensionale uitvoeringen behoren hier tot de mogelijkheden.

Alle aluminium profielen hebben een lengtemaat van 6000 mm. Projectmatig kan er desgewenst maatwerk voorzien worden.



Profieloverzicht

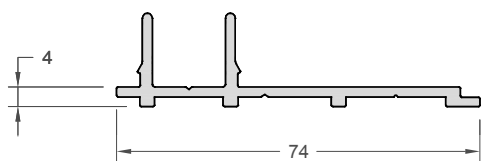

LCR 035 | Wandpaneel basisuitvoering 74 mm

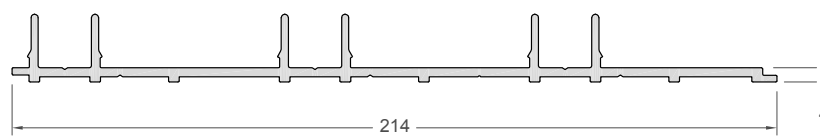

LCR 036 | Wandpaneel basisuitvoering triple 214 mm

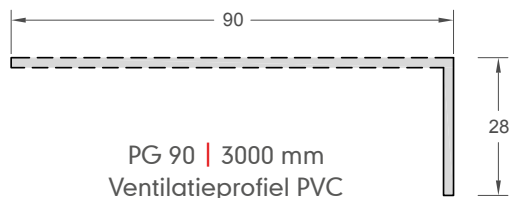

PG 90 | 3000 mm
Ventilatieprofiel PVC

Verticale toepassing

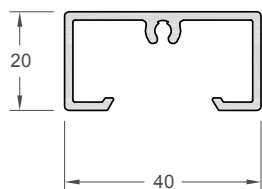

LCR 037 | Kokerprofiel
20 x 40 mm

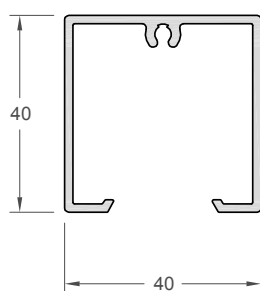

LCR 038 | Kokerprofiel
40 x 40 mm

Horizontale toepassing

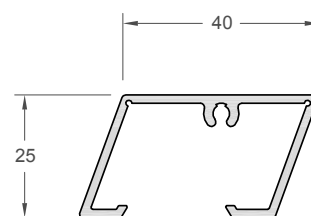

LCR 039 | Kokerprofiel
trapezium 25 x 40 mm



Toebehoren

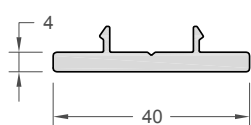

LCR 040 | Klipsbaar profiel

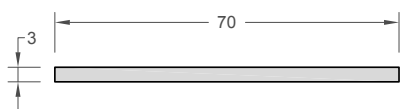

LCR 041 | Afwerking platte strip 70 mm

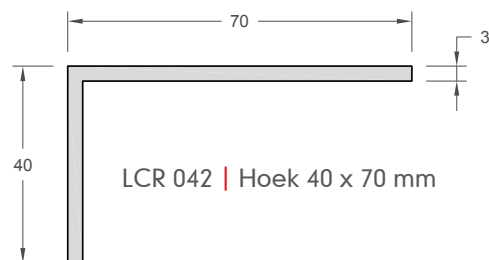

LCR 042 | Hoek 40 x 70 mm

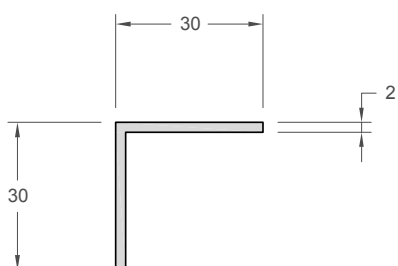

LCR 043 | Hoek 30 x 30 mm

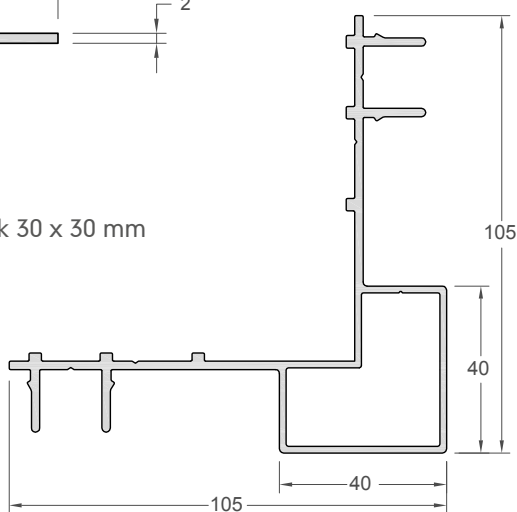

LCR 044 | Buitenhoek 20 x 40 mm

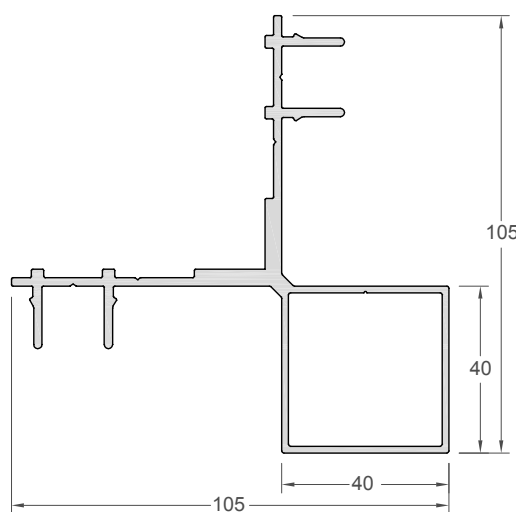

LCR 045 | Buitenhoek 40 x 40 mm

Kleuren

LoCra beschikt over meer dan 300 kleuren in folie.
Alle gewenste RAL-kleuren kunnen toegepast worden.

Een combinatie van beide uitvoeringen is uiteraard ook mogelijk.





Onderhoud

Alle uitvoeringen van LoCra gevel-en dakgootbekleding zijn onderhoudsvriendelijk. Een niet-schurend reinigingsmiddel op waterbasis volstaat om vuil te verwijderen.

LoCra gevel-en dakgootbekleding nooit droog reinigen om krassen en/of schrammen te voorkomen.

Geen gebruik van een hogedrukreiniger.

Technische vragen ?

De plaatsingsvoorschriften van LoCra gevel-en dakgootbekleding richten zich op standaard situaties. Vanwege de ontelbare mogelijkheden kan niet elk detail worden toegelicht en beschreven.

Indien er verdere vragen en/of technische raadgeving nodig blijkt te zijn, kan u zich wenden tot de plaatselijke dealer of via e-mail info@locra.be

Geldigheid

De plaatsingsvoorschriften zijn opgesteld op basis van onze huidige kennis en kunnen zo nodig aangepast worden zonder aankondiging.

Raadpleeg voor de meest actuele versie www.locra.be

LoCra is **fabrikant** van diverse toepassingen in **binnen- en buitenschrijnwerkerij**.

Ontdek onze andere producten op www.locra.be

- Lignodur® terrafina terrasplanken
- Lignodur® terrafina refugio 2.0 tuinschermen
- Lignodur® vensterbanken topline LD 36
- Lignodur® vensterbanken masterline LD 40
- LoCra tuinschermen
- LoCra raamafwerking
- LoCra gevel- en dakgootbekleding

Eigendomsrecht

LoCra stelt deze folder met de grootst mogelijke zorg samen. Het blijft desondanks mogelijk dat de opgenomen gegevens in deze folder niet actueel, onvolledig en/of onjuist zijn. Aan de weergegeven informatie kunnen geen rechten, aanspraken, toezeggingen of garanties worden ontleend.

Betreffende tekst, foto's, logo's, afbeeldingen rusten intellectuele eigendomsrechten. Ze zijn exclusief eigendom van LoCra bv. Niets uit deze uitgave mag zonder voorafgaande toestemming geheel of gedeeltelijk en op enigerlei wijze gereproduceerd worden.

De verkoopvoorwaarden van LoCra bv zijn op eenvoudige aanvraag verkrijgbaar.

Technische wijzigingen voorbehouden.

Omwille van druktechnische redenen kan een afwijking ontstaan tov de originele kleuren.

LoCra bv

Poelstraat 9
3511 Kuringen

E info@locra.be
W www.locra.be
T +32 11 / 231 546

Verdeler