



LoCra produceert & verkoopt innovatieve afwerkingsproducten voor de bouwsector

RAAM- AFWERKING

Het gamma van LoCra-raamafwerking bestaat uit vochtwerend MDF bekleed met een kunststof renolit folie waardoor het product geen nabehandeling behoeft.

Besparing op **schilder en / of stukadoorkosten**, eenvoudig op maat te zagen door de toepassing van MDF, snelle, schone en efficiënte montage. Het uitgebreide programma biedt een oplossing voor **raamuitbekledingen, rolluikkasten** en **gordijnkasten**.

LoCra-raamafwerking geeft u de mogelijkheid om met dit assortiment zowel bij **nieuwbouw** als **renovatie** een **prachtige binnenafwerking** te realiseren, die een **meerwaarde** geeft aan de door u met zorg geïnstalleerde ramen en deuren.

Een onderhoudsvriendelijke binnenafwerking voor kunststof-, aluminium- en houten ramen en deuren, geschikt voor zowel nieuwbouw als renovatie.

LoCra raamafwerking bestaat uit een assortiment van afgewerkte, voorgevormde uitbekledingen voor ramen, muurlijsten, rolluikkasten uit vochtwerend groen MDF V313, bekleed met een kunststof renolit folie, beschikbaar in de kleuren wit, crème en crème houtnerfstructuur. Deze folie wordt aangebracht met een polyurethaan watervaste verlijming.

Door toepassing van vochtwerend MDF met een dampdichte kunststof folie leent het product zich om geplaatst te worden in 'alle' ruimtes van de woning. Uiteraard zijn alle producten FSC gecertificeerd.

Door het uitgebreide product-assortiment biedt LoCra raamafwerking voor bijna iedere situatie een oplossing.

Mocht het standaard voorraadprogramma ontoereikend zijn voor uw project, kunnen wij projectmatig modellen op maat maken volgens uw opgave/detailering.

Besparing op schilder en/of stukadoorkosten, snelle, schone, efficiënte en blinde montage (Hightack superlijm), eenvoudige verwerking (zagen/schaven), zijn maar een aantal van de vele voordelen van deze onberispelijke afwerking.

Mocht de klant na enige jaren toch overwegen om zijn raamafwerking een 'kleurtje' te geven kan dit zonder nadelige invloed op het materiaal en zijn specifieke eigenschappen.

Evenwijdig met het programma raamafwerking, heeft LoCra raamafwerking ook de nodige afwerking voor rolluikkasten en gordijnkasten.

LoCra raamafwerking geeft u de mogelijkheid om met dit assortiment zowel bij renovatie als nieuwbouw een prachtige binnenafwerking te realiseren, die een meerwaarde geeft aan de door met zorg geïnstalleerde ramen en deuren.



De product portfolio is zo uitgebreid dat het programma van LoCra toegepast wordt in de residentiële, industriële en sociale woningbouw.

Met het programma voor renovatie in de sociale woningbouw heeft LoCra in samenwerking met verschillende bouwondernemingen in België een grote expertise opgebouwd in deze sector.

Architecten en huisvestingsmaatschappijen zijn gecharmeerd door

de uitstraling van het product dat de gerenoveerde woning dadelijk in een ander perspectief zet.



Ondanks dit alles blijft dit allemaal betaalbaar en binnen de budgettering, vermits door gespecialiseerd maatwerk voor projecten het verlies aan materialen beperkt blijft.

Maatwerk

Mocht ons standaard voorraad-programma ontoereikend zijn voor uw project, kunnen wij projectmatig

modellen op maat maken volgens uw opgave/detailering. Vanaf 500 l/m kan dit een interes-

sante optie zijn. Een technisch dossier kan op eenvoudige aanvraag toegezonden worden.

Montage

Het mooiste resultaat wordt verkregen wanneer men de binnenafwerking blind monteert.

Met behulp van profielen, eigen aan ieder raamsysteem, en de

toepassing van onze High Tack superlijm bekomt men een snelle, eenvoudige montage, met als resultaat een onberispelijke afwerking.



Voordelen

- Besparing op schilder en / of stukadoor-kosten (indien gewenst kan het product op een eenvoudige wijze geschilderd worden: licht schuren en daarna één afwerkingslaag in de gewenste kleur volstaat)
- Snelle, schone en efficiënte montage
- Eenvoudig te verwerken (zagen / schaven)
- Uitgebreid programma naar totale raam-afwerking
- Eigen productie
- Blinde montage
- Toepasbaar in vochtige ruimtes



Materialaal

- Vochtwerend MDF V313
- FSC gecertificeerd
- Kunststof renolit folie in ral 9016, ral 9001 en / of ral 9001 houtimitatie
- Polyurethaan watervaste verlijming

Toepassingen

Onderhoudsvriendelijke binnen-afwerking voor kunststof, hout -en aluminium ramen en deuren.

Opslag

De producten dienen op een vlakke, droge ondergrond opgeslagen te worden.

Voor



Na



Kleuren

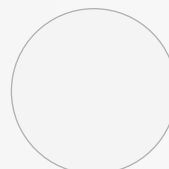

Wit
(ral 9016)



crème
(ral 9001 en/of ral 9001
houtnerfstructuur)



Raamafwerking

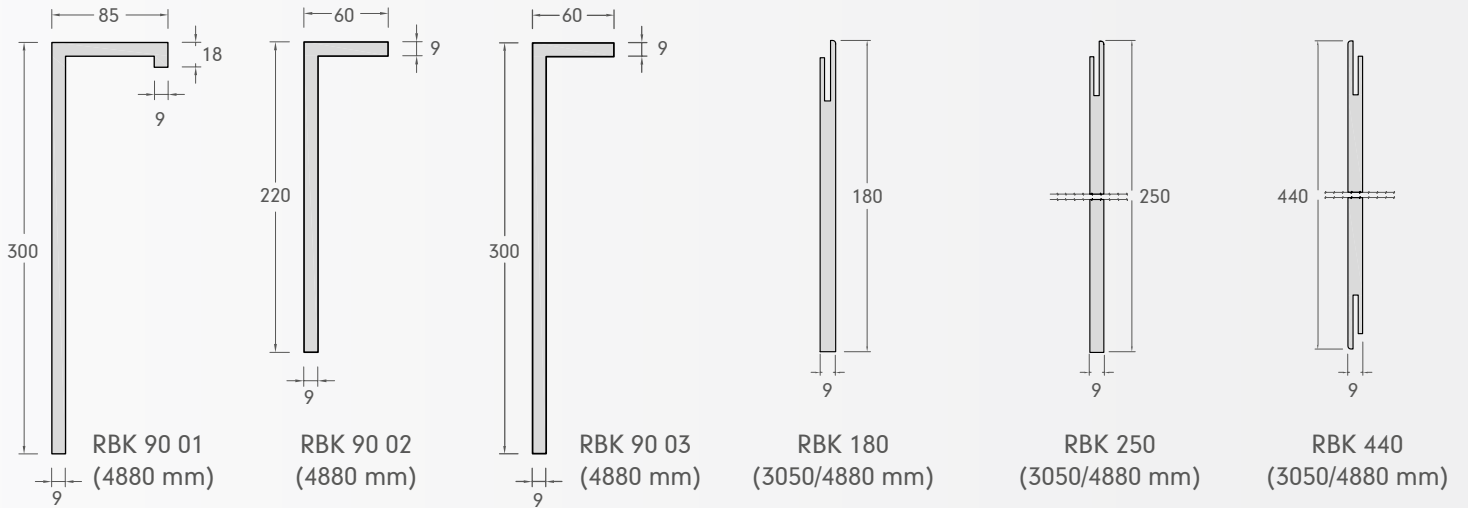

Raambekleding combinatie

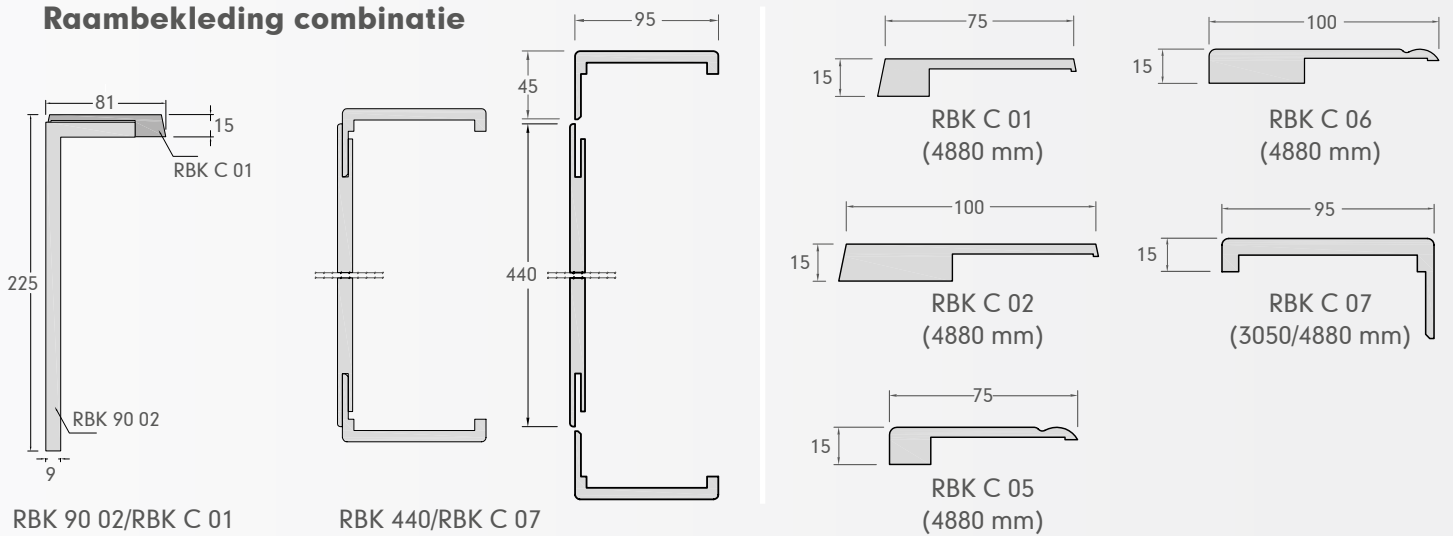

Plinten

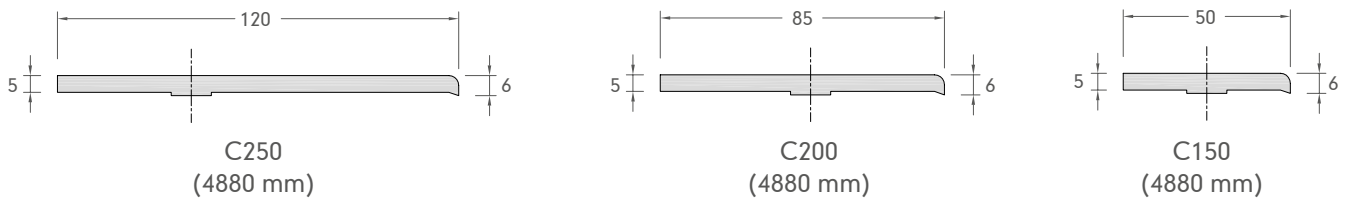

Plaatmateriaal

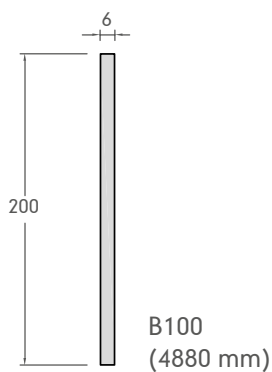

Bevestigingsmaterialen

Laagbolkop houtschroef met dubbele draad



LCR 004 | 4,8 x 32 mm
TTAP 20 DT / RVS A2

High Tack superlijm



LCR 006
Koker 290 ml

Retouche potje met borstel



LCR 016 | 12 ml

Rolluikafwerking

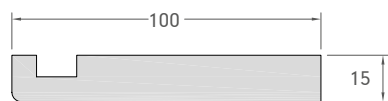

RLK E 02 (4880 mm)

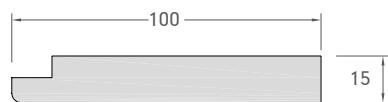

RLK E 06 (4880 mm)

Houten lat
45 x 45 x 3000 mm

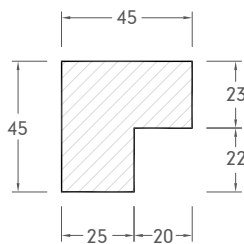

LCR 011
(3000 mm)

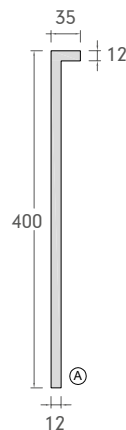

RLK 90 01
(4880 mm)

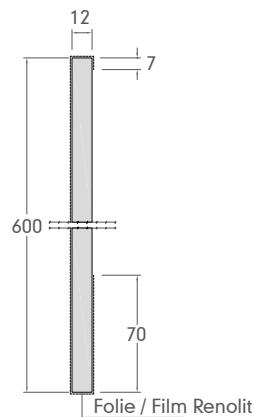

RLK 600
(3660 mm)



RLK E 01
(1000 mm)



RLK E 03
(1000 mm)



RLK E 04
(1200 mm)



RLK E 05
(1200 mm)

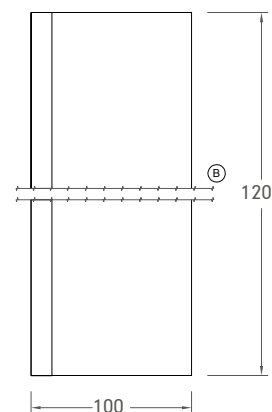
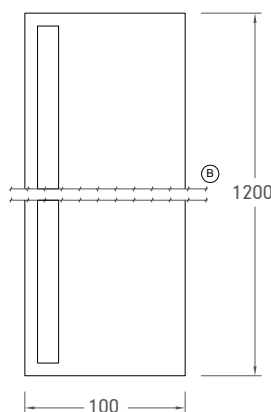
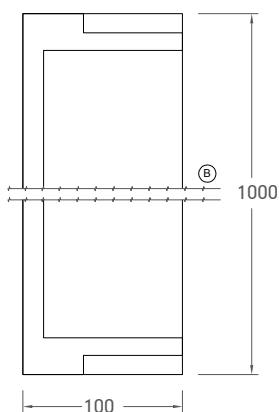
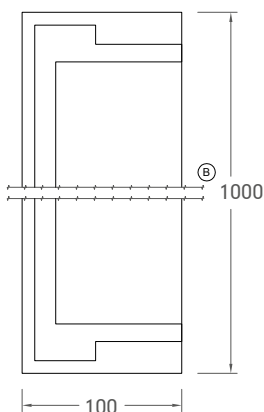

Gordijnkast

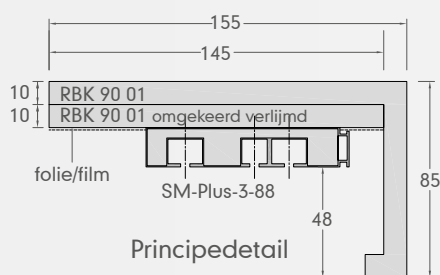

Principedetail

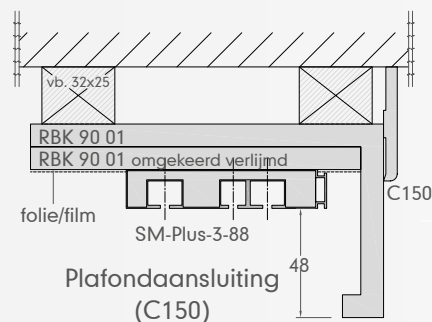

Plafondaansluiting
(C150)

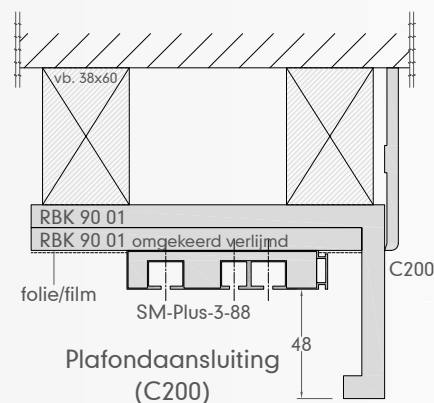

Plafondaansluiting
(C200)

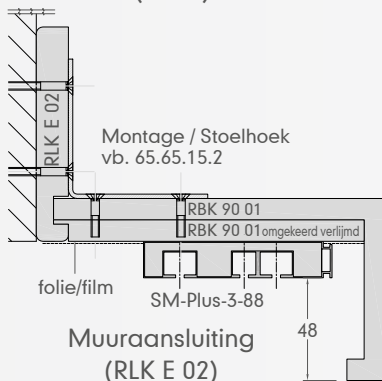
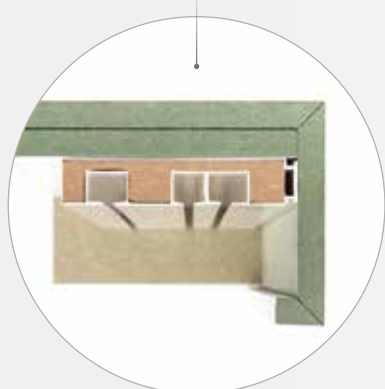

Muuraansluiting
(RLK E 02)



LoCra is **fabrikant** van diverse toepassingen in **binnen- en buitenschrijnwerkerij**.

Ontdek onze andere producten op www.locra.be

- Lignodur® terrafina terrasplanken
- Lignodur® terrafina refugio 2.0 tuinschermen
- Lignodur® vensterbanken topline LD 36
- Lignodur® vensterbanken masterline LD 40
- LoCra elevato® tuinschermen
- LoCra raamafwerking
- LoCra gevel- en dakgootbekleding
- LoCra deurpanelen

Eigendomsrecht

LoCra stelt deze folder met de grootst mogelijke zorg samen. Het blijft desondanks mogelijk dat de opgenomen gegevens in deze folder niet actueel, onvolledig en/of onjuist zijn. Aan de weergegeven informatie kunnen geen rechten, aanspraken, toezeggingen of garanties worden ontleend.

Betreffende tekst, foto's, logo's, afbeeldingen rusten intellectuele eigendomsrechten. Ze zijn exclusief eigendom van LoCra bv. Niets uit deze uitgave mag zonder voorafgaande toestemming geheel of gedeeltelijk en op enigerlei wijze gereproduceerd worden.

De verkoopvoorwaarden van LoCra bv zijn op eenvoudige aanvraag verkrijgbaar.

Technische wijzigingen voorbehouden.

Omwille van druktechnische redenen kan een afwijking ontstaan tov de originele kleuren.

LoCra bv

Poelstraat 9
3511 Kuringen

E info@locra.be
W www.locra.be
T +32 11 / 231 546

Verdeler